



轴承型号 51414M

外形尺寸(mm)

d: 70

D: 150

B: 60

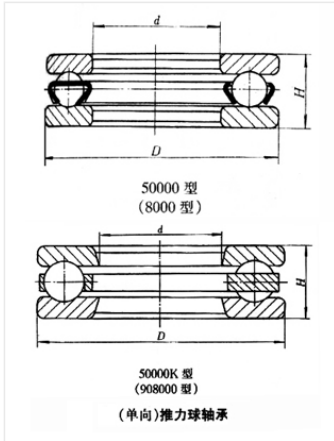

极限转速(rpm)

脂润滑: -

油润滑: -

额定载荷

Cr(N): -

Cr(N): -

重量(kg) 5.1