



轴承型号 592/710

外形尺寸(mm)

d: 710

D: 950

B: 145

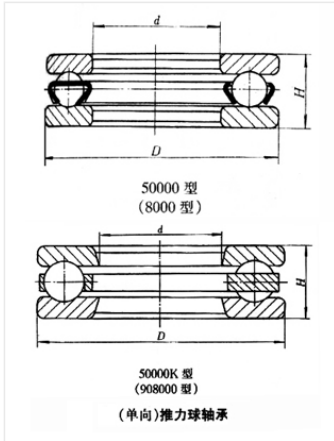

极限转速(rpm)

脂润滑: -

油润滑: -

额定载荷

Cr(N): -

Cr(N): -

重量(kg) 284